

Akademija tehnično-umetničkih strukovnih studija Beograd (ATUSS)

***Visoka škola za informacione
i komunikacione tehnologije***



O studijama

- Studijski program: Komunikacione tehnologije akreditovan **2017.** godine
- Studije prvog stepena visokog obrazovanja u trajanju 3 godine, 180 bodova (ESPB)
- Dva modula, bira se posle prve godine
 - Sistemsko inženjerstvo
 - Inženjerski menadžment
- Stiče se zvanje:
Strukovni inženjer elektrotehnike i računarstva

Organizacija nastave

- Organizuje se po trimestrima (3x3)
- Trimestar (nastava) traje 10 nedelja
- 2 nedelje ispitni rok posle svakog trimestra (decembar, mart/april, juni)
- Automatska prijava ispita (u prvom roku posle trimestra za tekuće predmete)
- **ne naplaćuje se!**

Godišnji kalendar po trimestrima

- Prvi trimestar (11.10.2021. – 17.12.2021.)
 - polaganje ispita krajem decembra
- Drugi trimestar (10.1.2022. – 18.3.2022.)
 - polaganje ispita krajem marta
- Treći trimestar (4.4.2022. – 17.6.2022.)
 - polaganje ispita krajem juna i početkom jula
 - Julski, septembarski i oktobarski ispitni rok

Prijava predmeta



Одсек Висока ICT школа

Академија техничко-уметничких струковних студија Београд
Оснивач школе је Република Србија.

Академија

Школа ▾

Студијски програми ▾

Студирање ▾

Стручне акт

Брзи линкови

[Студентски web сервис](#)

[E-learning сервис](#)

[Распоред наставе](#)

[Распоред испита](#)

[Распоред колоквијума](#)

- Od danas, 10.9. do 12.9. 2021.
- Obavlja se preko studentskog web servisa
- Prijavljuju se **obavezni i izborni** predmeti za celu školsku godinu

Pristup servisu



Студент @ Висока ICT школа

Пристап

Запамти ме.

Пристап

Помоћ







Copyright © 2014 by Sova™

Nakon logovanja...

ICT Студент @ Висока ICT школа Студент ▾

Почетна

Вeљко Ранковић 178/11 | 2014/15 | 21.09.2015 | 15:44:58 | Штампа | Помоћ | Одјави се

| | | | |
|----------------------------------------------------------------------------------------------------------|--------------------------------------------------------------------------------------------------------|-------------------------------------------------------------------------------------------------------------|---------------------------------------------------------------------------------------------------------|
|  Пријава предмета |  Бирање модула |  Пријава испита |  Преглед задужења |
|  Предмети студента |  Испити студента |  Пријава практикума | |

Copyright © 2014 by SovatM

0 110 0
010 1 1 01

Prijava predmeta



Студент @ Висока ICT школа

Пријаве ▾

Предмети

Испити

Финансије

Студент ▾

Трећа година студија

| Назив | Трим | Тип | ЕСПБ |
|---------------------------------------------------------|------|-----|------|
| <input type="checkbox"/> Администрирање система - Linux | 9 | О | 5 |
| <input type="checkbox"/> Практикум 1 | 9 | О | 4 |
| <input type="checkbox"/> IP телефонија | 7 | И | 5 |
| <input type="checkbox"/> Интернет берзе | 7 | И | 4 |
| <input type="checkbox"/> LAN протоколи | 8 | И | 5 |
| <input type="checkbox"/> Безбедност рачунарских мрежа | 8 | И | 5 |
| <input type="checkbox"/> Еколошки менаџмент | 8 | И | 3 |
| <input type="checkbox"/> Мобилне телекомуникације | 8 | И | 5 |
| <input type="checkbox"/> ООП - C# | 8 | И | 9 |
| <input type="checkbox"/> Управљање пројектима | 8 | И | 5 |
| <input type="checkbox"/> WAN протоколи | 9 | И | 5 |
| <input type="checkbox"/> Web програмирање - ASP | 9 | И | 8 |
| <input type="checkbox"/> Сигурност на Интернету | 9 | И | 4 |

Обавезни Одабрано 0 Недостаје 19

Изборни Одабрано 0 Недостаје 17

Вишак 0

Copyright © 2014 by Sova™

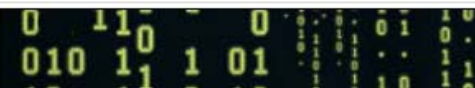

Prvi trimestar

| | Predmet | status | bod |
|---|--------------------------------------|-----------|-----|
| 1 | TCP/IP arhitektura | Ob | 7 |
| 2 | Matematika | Ob | 5 |
| 3 | Engleski jezik | Ob | 5 |
| | | | |
| 4 | Praktikum iz primene računara | Iz | 2 |

Drugi trimestar

| | Predmet | status | bod |
|---|----------------------------------|-----------|-----|
| 1 | Osnovi programiranja 1 | Ob | 8 |
| 2 | Elektrotehnika | Ob | 6 |
| 3 | Engleski jezik stručni | Ob | 5 |
| | | | |
| 4 | Grafički softverski alati | Iz | 5 |

Treći trimestar

| | Predmet | status | bod |
|---|--------------------------------------|-----------|-----|
| 1 | Osnovi programiranja 2 | Ob | 8 |
| 2 | Baze podataka | Ob | 8 |
| 3 | Poslovne komunikacije | Ob | 3 |
| | | | |
| 4 | Osnovi programiranja - Python | Iz | 5 |

Izbor predmeta

- Zbir bodova obaveznih predmeta u prvoj godini je *55 ESPB*
- Potrebno je odabrati izborni predmet od *5 ESPB*
- Višak bodova iz prve godine (preko 60) se ne prenosi u narednu godinu
- Prijava od **10.9. do 12.9.** 2021.

Kašnjenje sa prijavom

- Zakasnele prijave mora da odobri studentska služba
- **Kašnjenje se naplaćuje**
 - razlog: menja se raspored zbog novih grupa za laboratorijske vežbe
 - [cenovnik usluga](#) je objavljen na tabli Škole i na web prezentaciji Škole
- Ne kasnite, proveravajte svoje obaveze!

Nastava

- Predavanja, auditorne i laboratorijske vežbe
 - Kombinovano: u školi ili online
 - Google Meet, Zoom, AMRES...

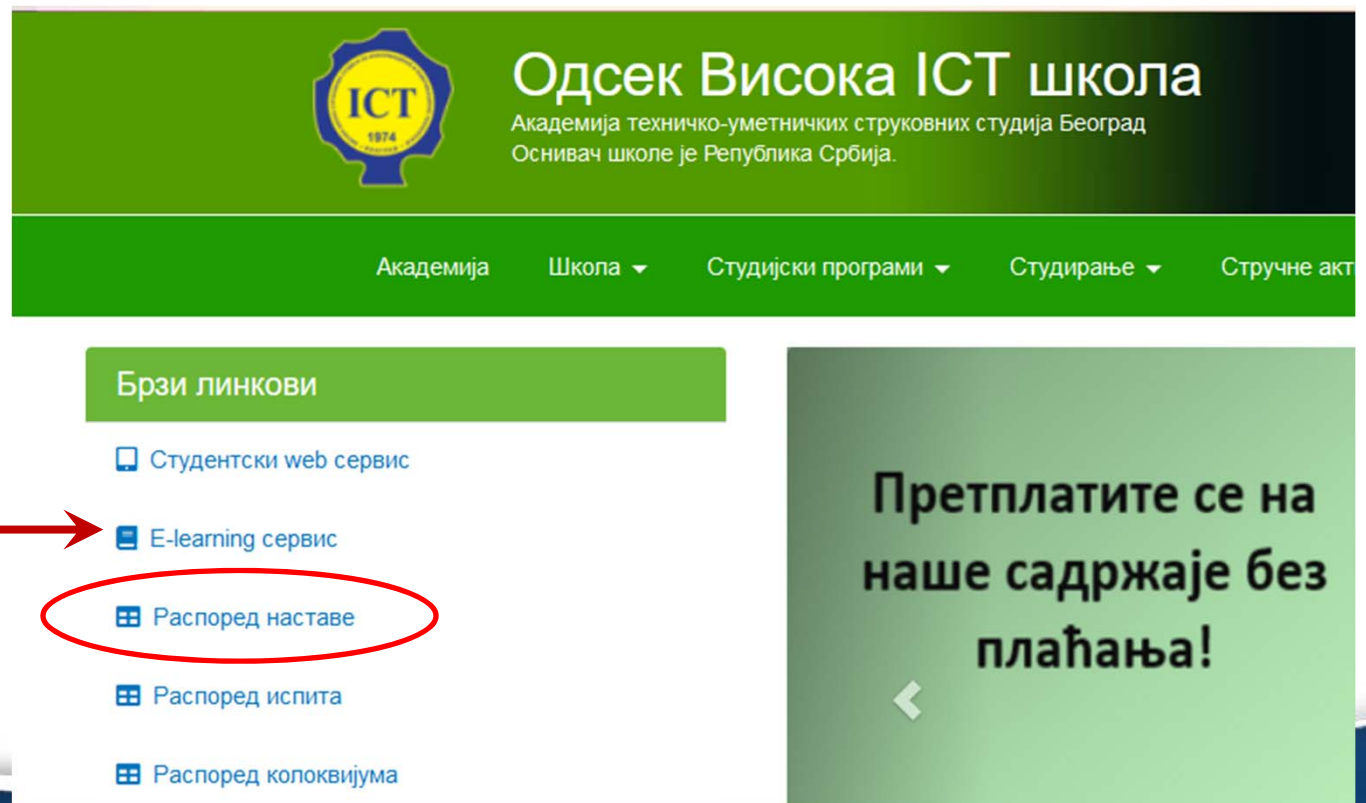

The screenshot shows the website for the ICT School (Odsek Visoka ICT škola). The header includes the ICT logo (1874) and the text "Odsek Visoka ICT škola" and "Академија техничко-уметничких струковних студија Београд". Below the header is a navigation menu with items: Академија, Школа, Студијски програми, Студирање, and Стручне акт. A "Брзи линкови" (Quick links) section is visible, containing a list of links: Студентски web сервис, E-learning сервис, **Распоред наставе** (highlighted with a red circle and a red arrow), Распоред испита, and Распоред колоквијума. To the right, there is a promotional banner that reads "Претплатите се на наше садржаје без плаћања!" (Subscribe to our content for free!).

E-learning servis

- Na platformu se prijavljuje preko Google e-mail naloga:

ime.prezime.xxx.21 @ict.edu.rs

- Na svaki predmet (kurs) je potrebno lično da se upišete
- Tu se nalaze sve informacije o predmetu, materijali, rezultati kolokvijuma i ispita...

Laboratorije

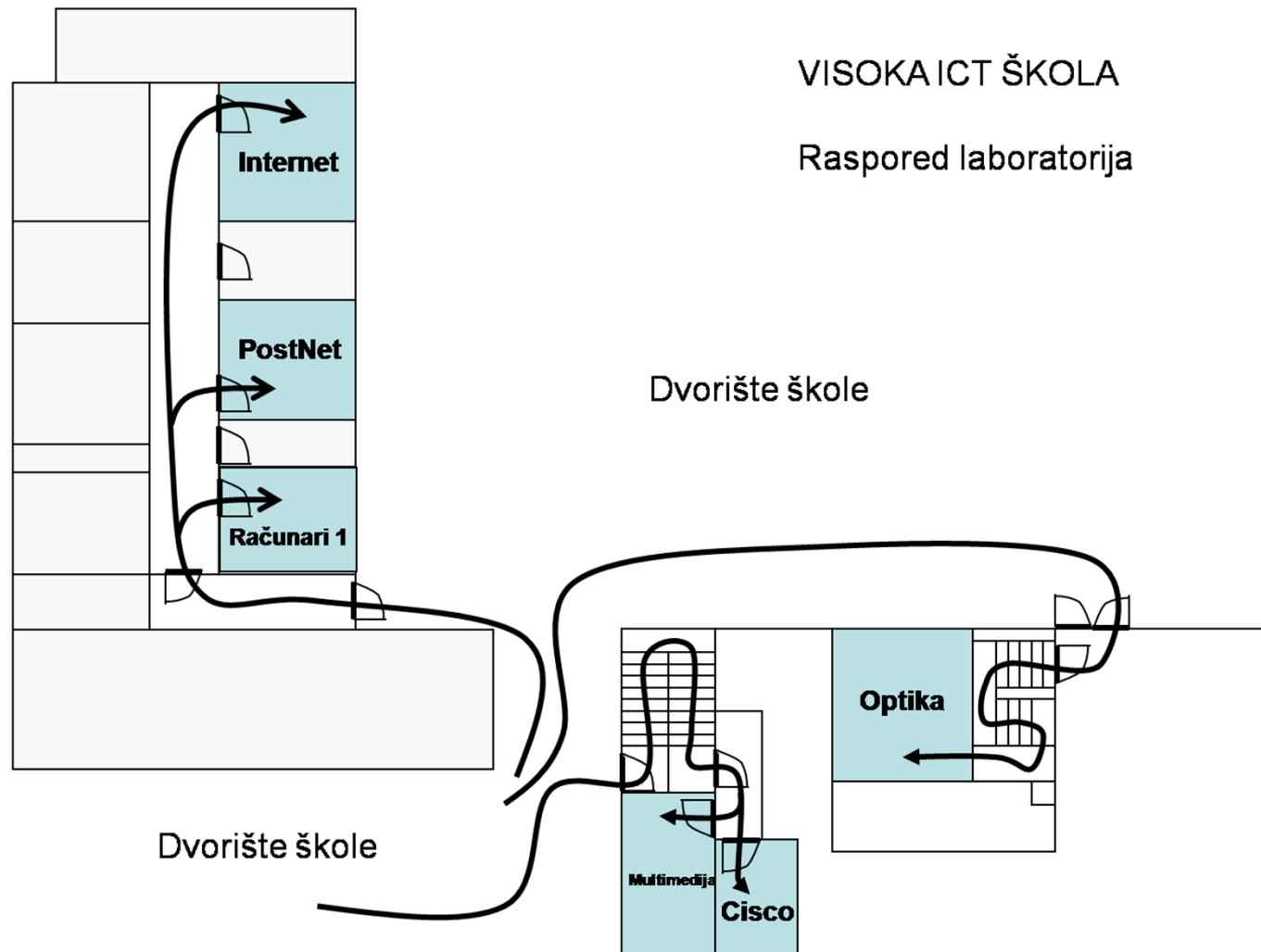

Važeće isprave za školu

- Na ispite i kolokvijume student treba obavezno da ponese indeks (i l.k.)



Organizacija ispita

- Ispunjavanjem predspitnih obaveza se stiče uslov za ispit (definiše nastavnik)
- Ispit se ne prijavljuje u roku neposredno iza trimestra u kome se sluša predmet (automatska prijava)
- Za svaki drugi ispitni rok ispit se mora **prijaviti**, što znači i platiti (samofin.)

Ispitni rokovi

- **Decembarski ispitni rok** (posle prvog trimestra)
 - 20.12.2021. – 30.12.2021.
- **Aprilski ispitni rok** (posle drugog trimestra)
 - 21.3.2022. – 3.4.2022.
- **Junski ispitni rok** (posle trećeg trimestra)
 - 20.6.2022. – 3.7.2022.
- Julski ispitni rok (odmah posle janskog)
- Septembarski rok
- Oktobarski rok

Radno vreme studentske službe

Radnim danom:
od 11.00 do 14.00 sati

obraćanje mailom:
studentska.sluzba@ict.edu.rs

Obavezno je slanje sa školskog mail-a!

Skriptarnica

- Kupovina knjiga u izdanju Škole
- Radno vreme skriptarnice:
ponedeljak - petak
od 12:45 - 14:00 časova
- Skriptarnica se nalazi u podrumu,
ulaz ka studentskoj službi

Plaćanje školarine

- Treba poštovati termine za plaćanje u ratama
- Ako se ne plati školarina
 - blokira se prijavljivanje ispita (obično od junskog roka)

Konsultacije

- Svaki nastavnik i saradnik drži konsultacije dva puta nedeljno
- Konsultacije se najavljuju mail-om
- Mail-ovi nastavnika i saradnika su:
ime.prezime@ict.edu.rs

tatjana.keca@ict.edu.rs



Dobrodošli!

U ime svih nastavnika, saradnika i
zaposlenih kolega
želimo vam
srećan početak studija!